

Instrukcja

Trigon 350



Wstęp

Cieszymy się, że zdecydowali się Państwo na zakup akwarium firmy JUWEL Aquarium i dziękujemy za okazane nam zaufanie.

Nasze produkty są produkowane z zachowaniem największej staranności i przy użyciu najnowocześniejszej techniki.

Do wytworzenia tych produktów przyczyniło się ponad 30 lat doświadczenia w produkcji akwariów i akcesoriów do nich. Są one zaprojektowane i wyprodukowane według najnowszego stanu techniki i badań naukowych w ich obszarze wykorzystywania.

Wskazówki:

Prosimy Państwa najpierw o uważne przeczytanie wszystkich rozdziałów tej instrukcji obsługi i sprawdzenie, czy nabyte akwarium JUWEL jest kompletne. Dopiero po tym można uruchomić akwarium. Części elektryczne należy przyłączyć do sieci dopiero na koniec.

Prosimy o przestrzeganie wskazówek bezpieczeństwa oraz zaleceń dotyczących konserwacji i czyszczenia wszystkich komponentów.

Niniejsza instrukcja obsługi została napisana z największą starannością, aby dostarczyć Państwu prawidłowych i precyzyjnych informacji. Nie możemy jednak ponosić odpowiedzialności za wyniki ewentualnie pomyłki i błędy w druku. Dane techniczne należy traktować jako wartości przybliżone. Zastrzegamy sobie prawo do zmian technicznych.

Przed kontaktem z wodą należy wyciągnąć wtyczki sieciowe wszystkich eksploatowanych w wodzie urządzeń.

Ustawianie

Przy produkcji naszych akwariów JUWEL stosujemy najnowocześniejsze metody, a pakowanie odbywa się z największą starannością, aby uniknąć uszkodzeń. Jednak Państwa akwarium pokonało daleką drogę transportu. Dlatego zalecamy Państwu sprawdzenie najpierw w odpowiednim miejscu poprzez napełnienie wodą, czy akwarium jest szczelne.

Następnie należy wybrać miejsce ustawienia akwarium. Miejsce to powinno mieć równe podłoże, być nośne i posiadać przyłączenie do sieci. Prosimy zwrócić uwagę na to, by miejsce to nie było zbyt jasne oraz aby akwarium nie było wystawione na bezpośrednie działanie promieni słonecznych. Mogłoby to spowodować dodatkowe nagrzanie akwarium i nadmierny rozrost alg.

Akwarium należy ustawić na odpowiedniej szafce do akwarium JUWEL. Szafka jest zabezpieczona przed bryzgami wody oraz dopasowana do akwarium wzorem, wymiarami i nośnością. Prosimy zwrócić uwagę na to, by szafka stała poziomo; ewentualnie skontrolować to poziomnicą.

Akwarium JUWEL jest wyposażone w spodnią ramą zabezpieczającą, która jest przyklejona na stałe. Akwarium należy postawić spodnią ramą bezpośrednio na szafce. Nie używać żadnych dodatkowych podkładek.

Ciężar wypełnionego wodą akwarium w kg:

377

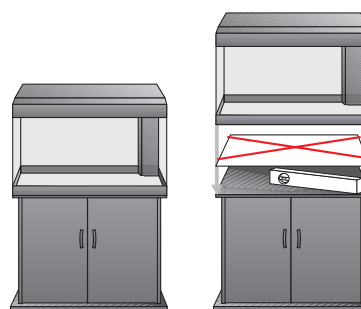

Wskazówka: Artykuły dekoracyjne JUWEL

Do dekoracji tylnej ścianki akwarium JUWEL polecamy Państwu, zależnie od wielkości akwarium, tła i plakaty marki JUWEL.

Plakaty JUWEL

Z dwoma atrakcyjnymi motywami na tylnej ściance.

Tła z motywem JUWEL

Z atrakcyjnym trójwymiarowym motywem skalnym z intensywnym efektem głębi.

Tła strukturalne JUWEL

Z atrakcyjną strukturą kory.

Silikon do akwariów JUWEL

Przed napełnieniem akwarium wodą tła z motywami i tła strukturalne JUWEL mocuje się od wewnątrz do tylnej ścianki akwarium za pomocą silikonu do akwariów JUWEL.

JUWEL Terrace

Atrakcyjne moduły tarasowe dopasowane do wzornictwa tła dekoracyjnego Rock i Root.

Akcesoria akwarystyczne marki JUWEL są dostępne w handlu.

Front



Back



Uruchomienie

Aby uruchomić akwarium należy postępować według następujących punktów:

1. Zmontować w razie potrzeby szafkę.
2. Postawić skontrolowane akwarium w odpowiednim miejscu.
3. Przykleić w razie potrzeby tylne ścianki JUWEL ze strukturą.
4. Przygotować do eksploatacji filtr tak jak opisano w rozdziale "Uruchomienie systemu filtracyjnego JUWEL".
5. Udekorować dno itd. według uznania.
6. Ewentualnie umieścić niskie rośliny w akwarium.
7. Napełnić powoli akwarium do połowy wodą przepuszczaną przez filtr.
8. Umieścić ewentualnie w akwarium wyższe rośliny.
9. Napełnić powoli akwarium aż do linii poziomej wodą przepuszczaną przez filtr.
10. Podłączyć do sieci pompę obiegową i grzejnik.
11. Zainstalować lampę osłony i podłączyć ją.
12. Zamknąć akwarium przeznaczonymi do tego klapami.
13. Zalecamy Państwu zarybianie akwarium w sposób stopniowy. Po paru dniach możecie Państwo wpuścić pierwsze rybki (4-5 sztuk). Przyczyniają się one do tego, że wytwarza się filtr biologiczny. Faza rozruchowa tego filtra trwa 6 do 8 tygodni. W tym czasie możecie Państwo stopniowo zwiększać ilość rybek.

⚠ Wskazówki:

Prosimy zwrócić uwagę na to, że jeśli umieszczacie Państwo w akwarium kamienie szprurowe lub inne podobne instalacje wentylacyjne, to powinny się one znajdować pośrodku akwarium. Przy używaniu tego typu urządzeń może dojść do tworzenia się bryzgów lub skroplin wody na lampie, która może spływać następnie po zewnętrznej stronie akwarium. Jeżeli dojdzie do tego zjawiska, nie jest to podstawą do uznania produktu za wybrakowany.

Nie transportować akwarium, kiedy jest napełnione wodą.

Prosimy o zwrócenie uwagi przy konserwacji akwarium, aby nie uszkodzić miejsc sklejenia.

Nie używać przy czyszczeniu akwarium żadnych toksycznych substancji.

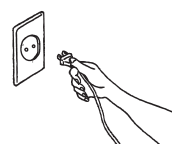
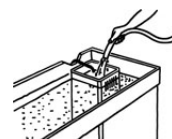
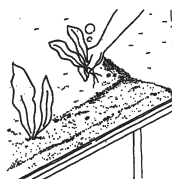
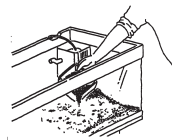
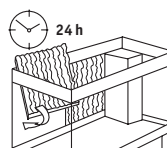
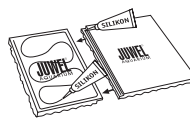

System filtracyjny JUWEL

System filtracyjny JUWEL jest wysokoskutecznym 2-fazowym, biologicznym systemem filtracyjnym, którego komponenty zostały doskonale do siebie dobrane.

Dzięki zainstalowaniu filtra w akwarium zbędne stają się połączenia węzowe, a wszelkiego rodzaju nieszczelności wykluczone. Wydajność pompy nie jest zmniejszana poprzez złączki węzowe rury ssące i inne. Woda pozostaje w akwarium.

Pompa jest tak w swojej wydajności skonstruowana, że zagwarantowane jest optymalne biologiczne filtrowanie dzięki odpowiedniemu przepływowi przez materiał filtrujący.

Dzięki dużej objętości filtra i zasadzie podwójnego przepływu możliwa jest przy tym doskonała filtracja mechaniczna i długie przerwy w czyszczeniu.

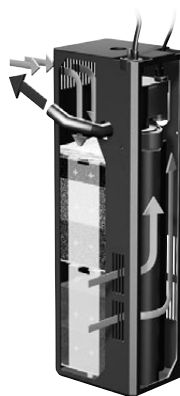

Wata filtracyjna (biała)

Włókno waty ma funkcję mechanicznego filtra wstępnego. Zapobiega ono głębokiemu wnikanii do filtra gruboziarnistych zanieczyszczeń, jak np. obumarłych części roślin.

Gąbka węglowa (czarna)

Gąbka z węglem aktywnym odtruwa wodę ze szkodliwych metali ciężkich i zanieczyszczeń organicznych.

Gąbka do usuwania azotanów (zielona)

Gąbka zawiera mikroorganizmy redukujące zawartość azotanów w wodzie. Filtr marki JUWEL pozwala stworzyć wyjątkowo przyjazne środowisko wodne.

Gąbka filtracyjna o dużych porach (niebieska)

Gąbka filtracyjna o dużych porach, znajdująca się w środku filtra, zapewnia dzięki osiadającym na nich kulturom bakterii biologiczne oczyszczanie wody.

Gąbki filtracyjne o drobnych porach (niebieskie)

Gąbki filtracyjne o drobnych porach, znajdujące się w dolnej części filtra, zatrzymują nawet najdrobniejsze substancje zawieszinowe i zapewniają krystalicznie czystą wodę.

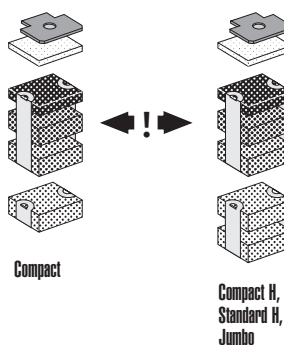

Uruchamianie systemu filtracyjnego JUWEL

Filtr należy przygotować do eksploatacji przed przygotowaniem akwarium do użytku, ale nie podłączać jeszcze urządzeń elektrycznych do prądu.

W celu uruchomienia filtra JUWEL należy przestrzegać następujących wskazówek:

W skład systemu filtracyjnego JUWEL wchodzi:

- 1 grzałka (tylko w akwariach z kompletnym wyposażeniem)
- 1 mocowanie głowicy (rys. 1)
- 1 pompa obiegowa (rys. 3)
- 2 końcówki wylotowe
- 1 adapter pompy
- 3 szt. waty filtracyjnej, w opakowaniu
- 1 gąbka węglowa, w opakowaniu
- 2 wkłady filtrujące
- 1 gąbka do usuwania azotanów, w opakowaniu
- 1 gąbka filtracyjna "o dużych porach"
- 1 gąbka filtracyjna "o drobnych porach" w przypadku filtra Compact
- 2 gąbki filtracyjne "o drobnych porach" w przypadku filtrów Compact H, Standard H i Jumbo

1. Podczas uruchomienia można pozostawić grzałkę w filtrze.
2. Wyjąć watę filtracyjną z plastikowego opakowania i wyciągnąć wkłady filtrujące z obudowy filtra. Wyjąć wszystkie gąbki z wkładów filtrujących. Ściągnąć plastikowe opakowanie z gąbki węglowej oraz gąbki do usuwania azotanów. Dokładnie wypłukać pod bieżącą wodą niebieskie gąbki filtracyjne.
3. Następnie ponownie włożyć niebieskie gąbki filtracyjne i gąbkę do usuwania azotanów we wkłady filtrujące i wsunąć je po kolei do obudowy filtra. Położyć watę filtracyjną na górny wkład filtrujący.
4. Założyć pompę na adapter i obrócić ją do oporu w prawo. Następnie nałożyć pompę na ściankę działową, przy czym dysza wypływowa obudowy pompy musi być zwrócona w kierunku okrągłego otworu w obudowie filtra. Nałożyć od zewnątrz na dyszę wypływową pompy dołączone końcówki wylotowe, za pomocą których można regulować kierunek strumienia wypływającej wody.
5. System filtracyjny JUWEL jest teraz gotowy do użycia.

Prosimy zwrócić uwagę na to, że system filtracyjny potrzebuje około 14 dni, zanim w niebieskich gąbkach filtracyjnych wytworzy się kultura bakterii, która oczyszcza biologicznie wodę.

Wskazówka:

Dyfuzor O2

Za pomocą dyfuzora O2 podłączanego do systemu filtracyjnego JUWEL można doprowadzić do akwarium dodatkową ilość tlenu z powietrza. Regulator dozjuje ilość doprowadzanego powietrza.

Dyfuzor O2 jest dostępny jako oryginalny osprzęt do akwariów JUWEL (numer wyrobu 85145).

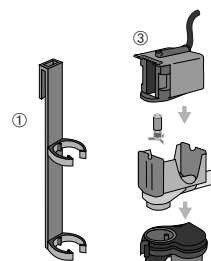

Filter Compact H, Standard H, Jumbo

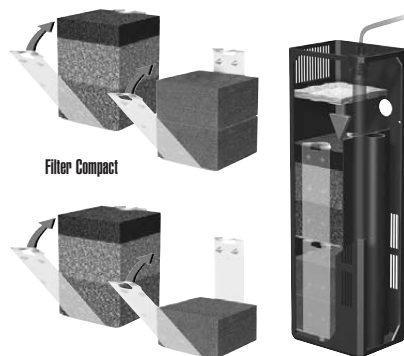

Filter Compact

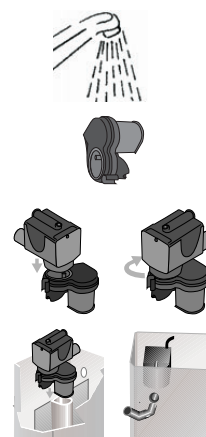

Konserwacja i czyszczenie systemu filtracyjnego JUWEL

1. Konserwacja filtra

Konserwacja systemu filtracyjnego JUWEL nie wymaga dużego nakładu pracy, jeżeli przestrzega się następujących wskazówek:

- Watę filtracyjną należy wymieniać przynajmniej raz w tygodniu, w przypadku ryb intensywnie penetrujących lub większych ryb - częściej. Dzięki temu na gąbkach filtracyjnych nie osadzają się prawie żadne zanieczyszczenia!
- Gąbkę węglową należy wymieniać co 3–4 tygodnie, w akwariach silnie zarybionych lub w akwariach z dużymi rybami - częściej.
- Węgiel aktywny wiąże jedynie powierzchniowo substancje zapachowe i trujące. Jeżeli węgiel pozostanie zbyt długo w wodzie, ponownie wydziela on te substancje do wody. Poprzez regularną wymianę gąbki węglowej zapewnione jest regularne usuwanie tych cząsteczek i ochrona niebieskich gąbek filtracyjnych przed zanieczyszczeniem. Dzięki temu chronione są pożyteczne kultury bakterii zawarte w niebieskich gąbkach.
- Aby poprawić jakość wody, wymieniać zieloną gąbkę do usuwania azotanów co 6 tygodni. Pozwala to na ograniczenie do minimum zawartości substancji odżywczych (azotan, fosforan) sprzyjających rozwojowi glonów.
- W przypadku zalecanej przez nas regularnej wymiany waty filtracyjnej i gąbki węglowej wystarczy czyszczenie lub ewentualna wymiana niebieskich gąbek filtracyjnych co 3–6 miesięcy.

Czyszczenie, bądź wymiana niebieskich gąbek wpływa korzystnie na działanie kultur bakterii.

Z tego względu zalecamy czyszczenie i wymianę niebieskich gąbek filtracyjnych (górnej) o dużych porach i (dolnej) o drobnych porach nie jednocześnie, lecz na przemian.

Drobny osad ściekowy tworzący się w tych gąbkach zawiera wiele substancji odżywczych, które mają dodatni wpływ na utrzymanie równowagi biologicznej w akwarium.

Wskazówka:

Aby zapewnić optymalne funkcjonowanie filtra, prosimy o używanie do filtra wyłącznie oryginalnych materiałów filtracyjnych JUWEL.

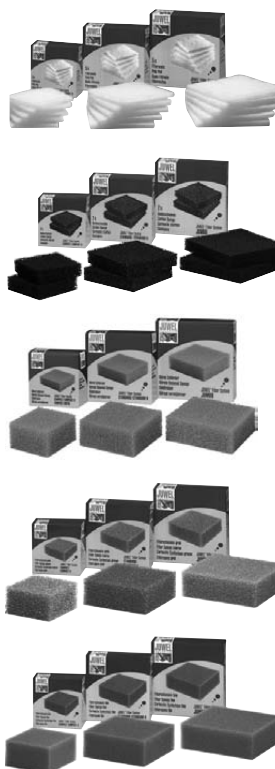

Konserwacja pompy JUWEL

Pompa do akwarium marki JUWEL wymaga jedynie niewielkich zabiegów konserwacyjnych. Pomimo tego należy w regularnych odstępach czasu sprawdzać właściwe funkcjonowanie pompy.

W celu kontroli i konserwacji pompy należy postępować w sposób następujący:

1. Wyciągnąć wtyczkę sieciową pompy i grzałki i pozostawić grzałkę do ostygnięcia na ok. 30 minut.
2. Wyjąć grzałkę i odłożyć ją w bezpiecznym miejscu.
3. Usunąć końcówki wylotowe.
4. Zdjąć pompę wraz z adapterem.
5. Przekręcić pompę w lewo i odłączyć ją od adaptera. Skontrolować jednocześnie stan zużycia gumowych uszczelek. W przypadku objawów zużycia i stwardnienia zalecamy wymianę całego adaptera do pompy.
6. Odłączyć obudowę pompy od silnika i wyjąć mieszadło.
7. Starannie wyczyścić wszystkie części i skontrolować w szczególności mieszadło.

Następnie ponownie zamontować pompę w filtrze, postępując w odwrotnej kolejności.

Wskazówka:

Mieszadła 400, 600 i 1000 umożliwiają uzyskanie różnego natężenia przepływu wody.

Aby zapewnić optymalne działanie i spokojny bieg pompy zalecamy wymianę części zużywających się takich jak mieszadło i adapter pompy w odstępach co ok. 12 miesięcy.

Wskazówki bezpieczeństwa:

Należy przestrzegać, że pompę wolno uruchamiać jedynie w wodzie.

Przed wyjęciem pompy z filtra należy odłączyć wszystkie wtyczki sieciowe.

Pompę wolno eksploatować jedynie w pomieszczeniach i w temperaturze wody maksymalnie do 35°C.

Nie wolno naprawiać przewodu przyłączeniowego. Uszkodzoną pompę zawsze należy wymienić w całości.



Montaż grzałki w systemie filtracyjnym JUWEL

Grzałka do akwarium JUWEL dostarczana jest wraz z uchwytem (rys. 1) potrzebnym do montażu.

W przypadku wszystkich systemów filtracyjnych JUWEL Aquarium należy postępować w sposób następujący:

(ewentualnie konieczne jest usunięcie najpierw zamontowanego uchwyty ścianki działowej.)

1. Zamontować uchwyt grzałki.
2. Zawiesić grzałkę na obudowie filtra, wzgl. wsunąć najpierw uchwyt grzałki w szynę prowadzącą ścianki działowej.

Grzałka jest prawidłowo zamontowana, jeżeli uchwyt grzałki spoczywa na górnej krawędzi obudowy lub ścianki działowej.

Grzałka jest teraz gotowa do użycia.

⚠ Wskazówka:

Przy normalnej temperaturze pomieszczenia 18°C moc grzałki wystarcza do podgrzania wody w akwarium do temperatury 28 °C.

Jeżeli temperatura pomieszczenia wynosi mniej lub jeżeli hodowane w akwarium ryby wymagają wyższej temperatury, zalecamy użycie drugiej grzałki w celu zapewnienia rybom optymalnego środowiska wodnego.

⚠ Wskazówki bezpieczeństwa:

Grzałkę należy zainstalować zgodnie ze wskazówkami zawartymi w instrukcji obsługi i podłączyć ją do sieci zasilania elektrycznego dopiero po napełnieniu akwarium wodą. Grzałka powinna być zanurzona w wodzie z zachowaniem minimalnej głębokości zanurzenia.

Aby uniknąć uszkodzenia grzałki, włączając ją tylko po zanurzeniu w wodzie.

Grzałkę wolno stosować tylko w akwariach znajdujących się w pomieszczeniach.

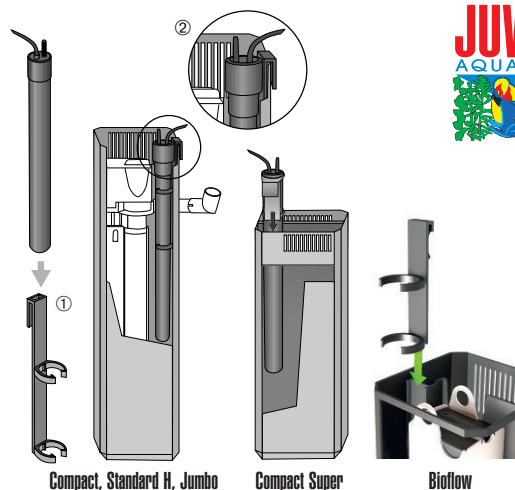

Praca grzałki

Temperaturę wody można regulować pokrętkiem do nastawiania znajdującym się na głowicy grzałki. Zależnie od indywidualnych potrzeb można ustawić temperaturę, do której grzałka ma podgrzać wodę.

Obracać pokrętkiem aż do uzyskania żądanej temperatury na wskaźniku. Należy pamiętać, że zależnie od temperatury wyjściowej wody w akwarium grzałka potrzebuje około 12 godzin lub więcej, aż woda osiągnie zadaną temperaturę.

Potem grzałka utrzymuje automatycznie zadaną temperaturę wody, wyłączając i włączając się zależnie od zmieniającej się temperatury wody. Pracę grzałki sygnalizuje świecąca się czerwona lampka jarzeniowa.

Dodatkowo zalecamy regularne kontrolowanie temperatury wody termometrem. Grzałka nie wymaga dalszej konserwacji lub czyszczenia.

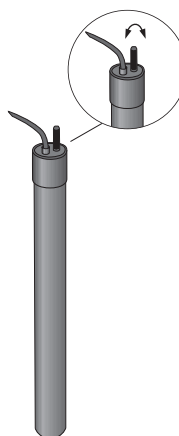

Wskazówka:

Termometr cyfrowy JUWEL

Do kontroli temperatury wody w akwarium zalecamy stosowanie termometru cyfrowego JUWEL (nr wyrobu 85700). Prosimy o kontakt z autoryzowanym dealerem.

⚠ Wskazówki bezpieczeństwa:

Przed wyjęciem grzejnika z akwarium należy odłączyć przewód przyłączeniowy.

Jeżeli grzejnik wykazuje widoczne uszkodzenia lub nie osiąga on wymaganej temperatury, nie wolno go samodzielnie otwierać lub naprawiać. W takim wypadku należy wymienić grzejnik.

Nie wolno naprawiać przewodu przyłączeniowego. Uszkodzony grzejnik zawsze należy wymienić w całości.

Nigdy nie kłaść gorącego lub ciepłego grzejnika na łatwopalne podłoże, jak np. papier lub materiał tekstylny.

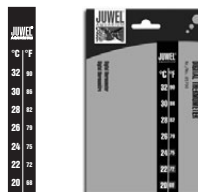

Oświetlenie akwarium JUWEL

Akwarium JUWEL jest wyposażone w system pokryw oświetleniowych "Multilux" High-Lite.

System oświetleniowy JUWEL High-Lite na bazie technologii T5 marki JUWEL Aquarium zapewnia 150% więcej światła w akwarium w porównaniu z tradycyjnymi świetlówkami.

Innowacyjność systemu High-Lite marki JUWEL Aquarium względem innych producentów polega na uzyskaniu optymalnego naświetlenia akwarium dzięki zastosowaniu świetlówek o dopasowanej długości.

Sama świetlówka jest wodoszczelna i dzięki temu umożliwia pielęgnację akwarium przy pełnym oświetleniu.

System pokryw oświetleniowych "Multilux" High-Lite marki JUWEL Aquarium składa się z:

- ramy osłonowej (1)
- kłap pokrywowych (2) z zintegrowanym uchwytem do mocowania automatycznego podajnika karmy JUWEL
- świetlówek dwururkowej, wzgl. czterorurkowej (3)

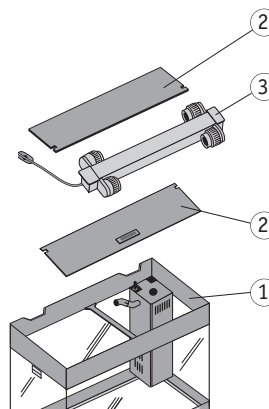

Uruchamianie lampy pokrywowej "Multilux"

Ponieważ wodoszczelność lampy "Multilux" zagwarantowana jest jedynie wtedy, gdy pierścienie opraw lamp jarzeniowych są mocno dokręcone, zalecamy sprawdzenie prawidłowego dokręcenia opraw.

Lampę można teraz założyć na górną ramę akwarium i przyłączyć do sieci elektrycznej. Następnie należy założyć kłapy i zamknąć akwarium.

Zwrócić przy tym uwagę, aby górna rama akwarium oraz szyny prowadzące kłap pokrywowych były wolne od ciał obcych, na przykład piasek czy żwir.

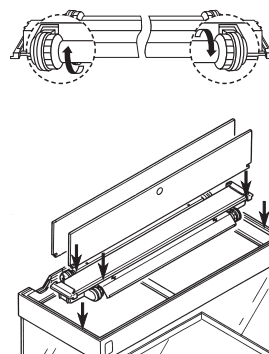

Wskazówka:

Świetlówki JUWEL High-Lite oparte na technologii T5 są dopasowane do komponentów elektronicznych w systemie oświetleniowym JUWEL High-Lite. Z tego powodu należy używać tylko tych świetlówek jako oryginalnych części zamiennych firmy JUWEL Aquarium.

Wskazówka:

Reflektory JUWEL

W celu zwiększenia intensywności oświetlenia zalecamy stosowanie reflektorów marki JUWEL, które dostępne są w handlu detalicznym w pasujących wersjach.

Zwiększają one intensywność oświetlenia o 100% i zapewniają przez to poprawę panujących w akwarium warunków.



Wskazówka:

Automatyczny podajnik karmy JUWEL

Oferujemy Państwu automatyczny podajnik karmy JUWEL pasujący do wszystkich akwariów marki JUWEL. Dostępny jest on w specjalistycznych sklepach jako oryginalny osprzęt JUWEL Aquarium (numer wyrobu 89000).



Konserwacja i czyszczenie

Lampa pokrywowa do akwarium "Multilux" marki JUWEL wymaga jedynie niewielu czynności konserwacyjnych i kontrolnych. Ramy należy czyścić jedynie miękką ściereczką i ciepłą wodą.

Wymiana lamp jarzeniowych:

W celu zapewnienia bezawaryjnego funkcjonowania lampy przed wymianą świetlówek należy koniecznie wyjąć wtyczkę sieciową! Dopiero po wymianie wolno ponownie przyłączyć lampę "Multilux" do sieci zasilania!

Wykręcić pierścienie opraw z zamocowań i przesunąć je przez lampę jarzeniową.

- Wyjąć świetlówkę z opraw.
- Przygotować nową lampę jarzeniową do zamontowania, przesuwając pierścienie opraw przez lampę jarzeniową.
- Włożyć nową lampę jarzeniową do oprawy i mocno dokręcić pierścienie opraw.
- Włączyć ponownie lampę.

⚠ Wskazówki bezpieczeństwa:

- Przy każdej wymianie lamp jarzeniowych należy wyciągnąć wtyczkę sieciową.
- Nie wolno naprawiać przewodu przyłączeniowego. Uszkodzoną lampę zawsze należy wymienić w całości.

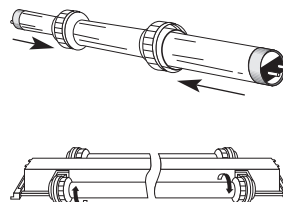

Wskazówka:

Pierścienie opraw JUWEL

W celu zagwarantowania wodoszczelności, wraz z wymianą lampy jarzeniowej należy wymienić też pierścienie opraw. Są one dostępne w handlu w postaci oryginalnego zestawu części zamiennych JUWEL Aquarium.

W razie uszkodzenia lampy "Multilux" wyłącza się ona automatycznie.

Jeżeli wymiana obu świetlówek nie przywróci prawidłowej funkcji lampy, zalecamy zakup nowego elementu oświetleniowego dostępnego w charakterze części zamiennej.



⚠ Wskazówki bezpieczeństwa:

- Nie używać lampy pokrywowej pod wodą.
- Nie próbować otwierać lub w razie awarii samodzielnie naprawiać lampy pokrywowej! Mogłoby to uszkodzić jej wodoszczelność.

Wskazówka:

Świetłówki JUWEL „High-Lite“

Świetłówki High-Lite na bazie technologii T5 są dostępne jako oryginalne części zamienne JUWEL Aquarium w różnych kolorach.

High-Lite „Day“ – jasne ożywiające światło o naturalnej kolorystyce przyspieszające rozwój flory w akwarium.

High-Lite „Nature“ – ciepłe naturalne światło również o działaniu przyspieszającym rozwój flory.

High-Lite „Colour“ – wzmacnia efektownie naturalną kolorystykę. Szczególnie uwypukla czerwone i niebieskie odcienie.

High-Lite „Marine“ – jasnobiałe światło podkreślające naturalną kolorystykę w akwarium morskim.

High-Lite „Blue“ – niebieskawe światło aktywne przyspieszające rozwój koralowców w akwarium morskim.

Prosimy o kontakt z autoryzowanym dealerem.





Prawidłowy recykling (odpadów elektrycznych i elektronicznych)

Oznakowanie na produkcie lub dokumentacji produktu informuje, że po zużyciu produktu nie wolno go wyrzucać do pojemników na zwykłe odpady domowe. Niniejsze urządzenie usuwać oddzielnie od innych odpadów, aby uniknąć zagrożenia dla środowiska naturalnego lub zdrowia ludzi w wyniku niekontrolowanego usuwania odpadów. Poddać urządzenie przepisowemu recyklingowi w celu wspierania wtórnego wykorzystania zasobów surowcowych.

Prywatni użytkownicy powinni skontaktować się ze sklepem, w którym dokonali zakupu produktu, celem poinformowania się, w jaki sposób przeprowadzić ekologiczny recykling urządzenia.

Deklaracja gwarancyjna

Na nasz produkt JUWEL Aquarium udzielamy nabywcy, o ile jest on też użytkownikiem, gwarancji na okres 24 miesięcy na wypadek, gdyby nasz produkt posiadał wady, przy uwzględnieniu następujących warunków:

§ 1 Zakres gwarancji

(1) Gwarancja obejmuje sprzedany Państwu produkt JUWEL Aquarium ze wszystkimi do niego przynależnymi pojedynczymi częściami, jednakże z wyjątkiem części zużywających się, takich jak lampy świetłówekowe i materiały filtrujące. Gwarancja ogranicza się jedynie do samego produktu i nie obejmuje innych szkód rzeczowych i/lub obrażeń ciała osób. Ponadto obowiązują też przepisy ustawy o odpowiedzialności cywilnej za szkody powstałe w związku z wadliwością produktu, które nie są ograniczone przez wymienione wyżej postanowienie.

(2) Gwarancja realizowana jest w taki sposób, że w zależności od naszej decyzji wymieniony lub naprawiony zostanie kompletny produkt, bądź jego części składowe. W razie niepowodzenia tych środków w zależności od Państwa wyboru obniżona zostanie cena zakupu lub też produkt zostanie przyjęty z powrotem, a cena zakupu zwrócona.

§ 2 Okres gwarancji i jej realizacja

(1) Okres gwarancji rozpoczyna się w dniu dostarczenia akwarium do klienta. Warunkiem udzielenia gwarancji jest użytkowanie naszego produktu zgodnie z przeznaczeniem oraz prawidłowa obsługa lub konserwacja, a w szczególności przestrzeganie odpowiedniej instrukcji obsługi. Dalszym warunkiem jest też zakaz dokonywania napraw produktu lub jego części składowych przez nieautoryzowane warsztaty serwisowe lub osoby. Gwarancja przepada, gdy produkt nosi ślady uszkodzeń mechanicznych, niezależnie od ich rodzaju, w szczególności jednak w razie stłuczenia szkła.

(2) Jeżeli w okresie obowiązywania gwarancji wystąpią wady, należy niezwłocznie zgłosić roszczenia gwarancyjne, najpóźniej jednak w ciągu czternastu dni od wystąpienia wady, w punkcie sprzedaży, który sprzedał / dostarczył produkt. Wynikające z przepisów prawnych uprawnienia gwarancyjne zostają przy tym dla Państwa zachowane.

(3) Roszczenia gwarancyjne uwzględniane będą jedynie wtedy, gdy przedłożony zostanie paragon kasowy dokumentujący zakup produktu JUWEL Aquarium.

Niniejsza deklaracja gwarancyjna jest tłumaczeniem, miarodajna jest wersja niemiecka.

Zmiany techniczne zastrzeżone.



© JUWEL AQUARIUM

® JUWEL, Trigon, Vision, Rekord, Rio, Lido, Monolux, Duolux, Multilux, High-Lite

Aquarien-Pass

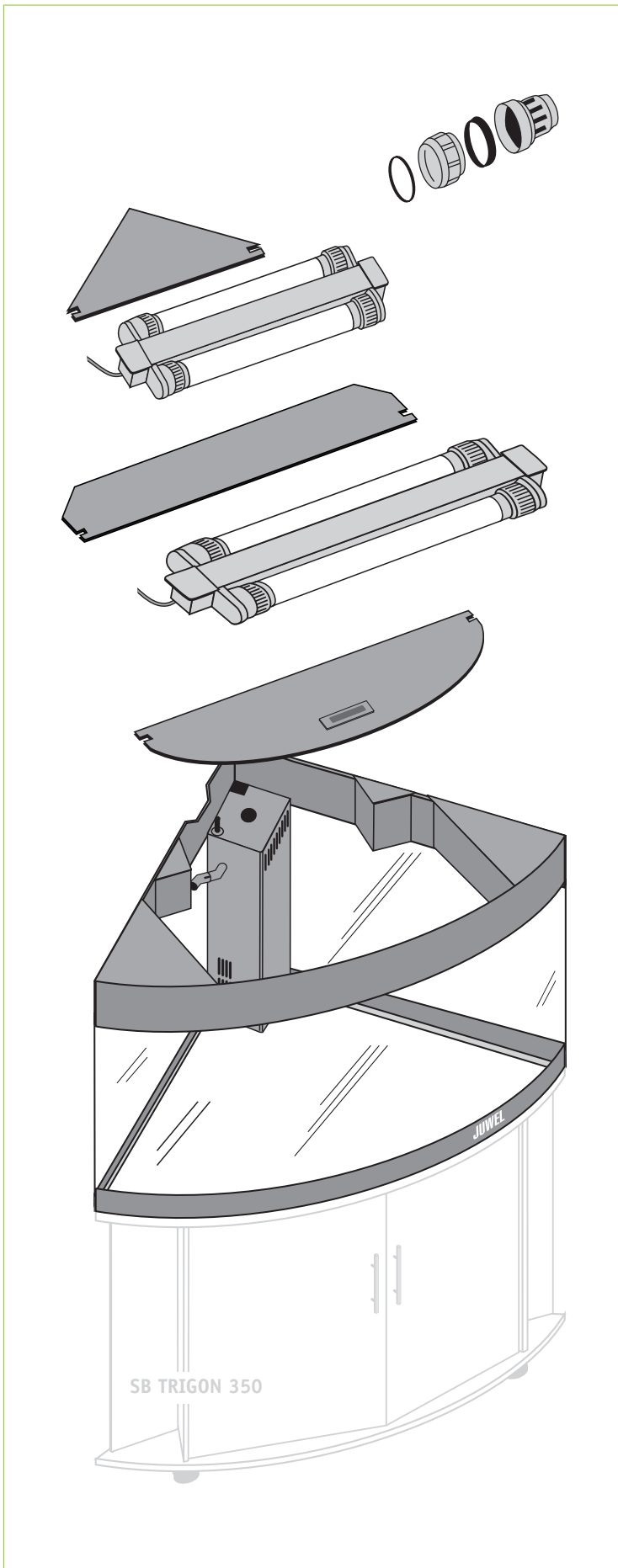
TRIGON 350 - MULTILUX



Artikel	Bestell-Nr.
	93938
	46355 47755 only GB 46655 only AU
	46400 47800 only GB 46700 only AU
	92003
	86324 High-Lite Day
	86345 High-Lite Day
	86424 High-Lite Nature
	86445 High-Lite Nature
	86524 High-Lite Colour
	86545 High-Lite Colour
	86624 High-Lite Marine
	86645 High-Lite Marine



JUWEL FILTER SYSTEM JUMBO

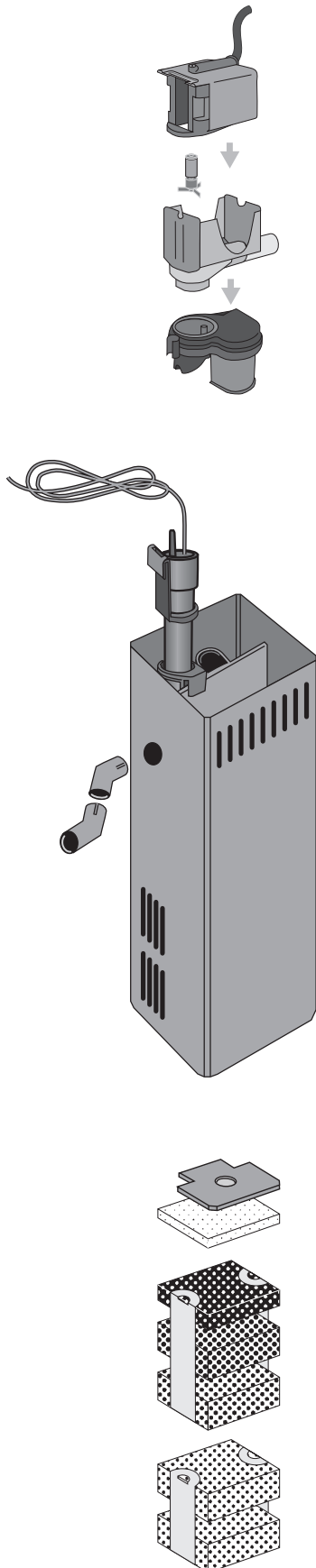

Artikel	Bestell-Nr.
<p>Impeller 1000</p>	85074
<p>400 600 1000</p>	85136
<p>400 600 1000</p>	85510 85561 only GB 85585 only AU
	85615 85815 only GB 85865 only AU
	90046
	88149
	88159
	88155
	88150
	88151

