



INSTRUKCJA OBSŁUGI MOPA PAROWEGO DIRT DEVIL M 318

Dziękujemy za zakup naszego produktu i gratulujemy trafnego wyboru!

Uwaga! Zapoznaj się z instrukcją obsługi tego produktu i zachowaj ją na przyszłość do ewentualnego wglądu.

Informacje techniczne:

Rodzaj urządzenia	Mop parowy
Nazwa modelu	Mop na parę wodną AquaClean
Numer modelu	M318 (-0/-1/.../-8/-9)
Natężenie	230 V~, 50/60 Hz
Moc silnika	1500 W
Czas pracy po jednym napełnieniu	ok. 12-15 min (zależy od użycia pary)
Gotowość do użycia	po ok. 35-45 sekundach
Pojemność pojemnika na wodę	ok. 0,6 l
Pojemność pojemnika na środek dezynfekujący	ok. 0,25 l
Długość kabla	ok. 6 m
Waga	ok. 3,3 kg



Gwarancja na mop parowy Dirt Devil M 318 jest ważna na okres 24 miesięcy od dnia zakupu produktu.



Informacje o produkcie

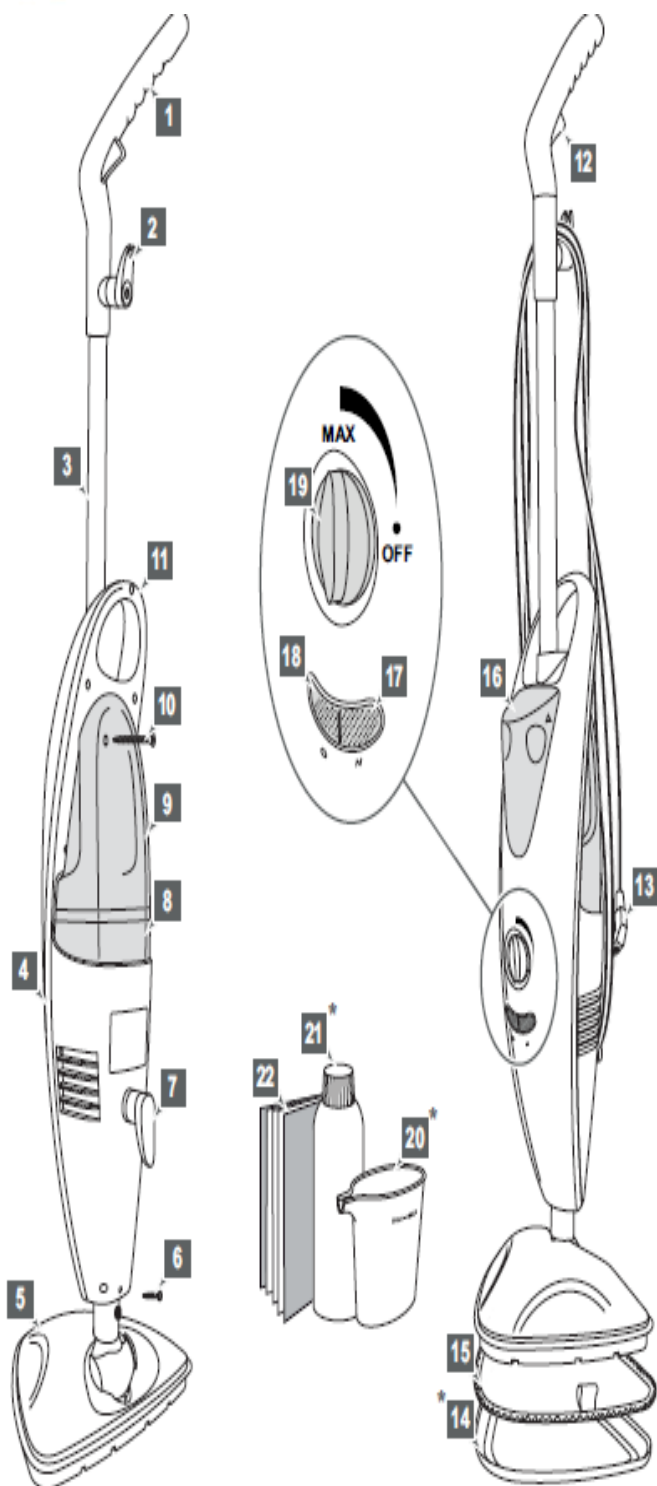

1. Uchwyt/ rączka
2. Górny uchwyt do zwijania kabla
3. Kij
4. Konsola
5. Szczotka
6. Śrubka zabezpieczająca
7. Dolny uchwyt do zwijania kabla
8. Filtr na wodę
9. Zbiornik na wodę
10. Śrubka zabezpieczająca
11. Uchwyt
12. Przycisk pary wodnej
13. Kabel z wtyczką
14. Nakładka do odświeżania dywanów, nie zawarta w cenie
15. 2 ręczniki z mikrowłóknem (95 % poliester 10 % poliamid)
16. Pojemnik na środek dezynfekujący
17. Kontrolka zasilania
18. Wskaźnik gotowości pary wodnej
19. Regulator środka dezynfekującego
20. Pojemnik do uzupełniania płynu dezynfekującego, nie zawarty w cenie
21. Środek dezynfekujący (wlewać tylko do pojemnika na środek dezynfekujący), nie zawarty w cenie
22. Instrukcja obsługi



Ważne!

- I.** Każde postępowanie niezgodne z zaleceniami instrukcji może doprowadzić do uszkodzenia urządzenia lub wypadków. Firma zooplus nie ponosi odpowiedzialności za jakiegokolwiek skutki działań niezgodnych z zaleceniami instrukcji obsługi.
- II.** Przeczytaj instrukcję obsługi zanim zaczniesz użytkować ten sprzęt.
- III.** Jeśli przekazesz to urządzenie osobie trzeciej, nie zapomnij dołączyć do niego instrukcji obsługi.
- IV.** Nie pozostawiaj tego urządzenia bez nadzoru zwłaszcza, gdy w pobliżu są dzieci lub osoby niepełnosprawne.
- V.** Pilnuj, by dzieci nie siadały lub nie kładły się na którekolwiek części mopa. Wskazane jest też uświadomienie dzieci jak działa ten sprzęt, by uniknąć potem niepożądanych i groźnych sytuacji.
- VI.** Opakowania produktu nie służą do zabawy.
- VII.** Umieść środek dezynfekujący w miejscu niedostępnym dla dzieci. Można się nim zatruć.
- VIII.** Osoby nadwrażliwe i czułe na różnice temperatur muszą zachować szczególną ostrożność podczas użytkowania tego urządzenia.
- IX.** Nie ustawiaj nigdy szczotki piorącej w kierunku jakichkolwiek osób, zwierząt lub roślin. Może być ona skierowana jedynie na powierzchnię, która ma być prana. Nie dopuszczaj do kontaktu Twojego ciała z urządzeniem Dirt Devil i zakładaj zawsze obuwie. Nie stosowanie się do tych zasad grozi ryzykiem oparzenia.
- X.** Nigdy nie kładź i nie używaj mopa w pozycji poziomej lub nad głową. Nie pozostawiaj go też włączonego bez nadzoru.
- XI.** Nie dopuszczaj do kontaktu tego mopa z gniazdkiem elektrycznym, kablami i innymi elektrycznymi sprzętami. Bądź też uważny na gniazdka elektryczne umieszczone w podłodze. Istnieje ryzyko wystąpienia spięcia.
- XII.** Nie czyść tym urządzeniem zbiorników ciśnieniowych, gdyż może to doprowadzić do eksplozji.
- XIII.** Zanim schowasz urządzenie poczekaj aż wszystkie jego części się schłodzą. Podczas jego przenoszenia trzymaj go zawsze za uchwyty.
- XIV.** Nie czyść za długo jednego miejsca, gdyż może to uszkodzić urządzenie.
- XV.** Zadbaj podczas i po pracy mopem o dobry dopływ powietrza do pomieszczenia.
- XVI.** Ponieważ środek dezynfekujący jest szkodliwy, trzymaj go z daleka od oczu i śluzówki. Po każdym kontakcie z nim, umyj ręce.
- XVII.** Nie czyść mopem ani środkiem dezynfekującym powierzchni, które mają kontakt z artykułami spożywczymi.
- XVIII.** W sytuacji gdy:
 - dojdzie do kontaktu środka dezynfekującego z oczami:
 - ✓ ściągnij soczewki jeśli je nosisz
 - ✓ przemywaj oczy wodą przez ok. 10 min.
 - ✓ skonsultuj się jak najszybciej z lekarzem
 - połkniesz środek dezynfekujący:
 - ✓ przepłucz dokładnie usta wodą
 - ✓ postaraj się wypić tyle wody, aby wypłukała Ci żołądek
 - ✓ nie prowokuj wymiotów



- ✓ skonsultuj się jak najszybciej z lekarzem
 - jesteś narażony na wdychanie dużej ilości oparów:
 - ✓ wejdź do pomieszczenia, w którym jest świeże powietrze
 - ✓ jeśli dostaniesz duszności skonsultuj się jak najszybciej z lekarzem
 - dojdzie do kontaktu środka dezynfekującego ze skórą lub z ubraniem:
 - ✓ obmyj dokładnie skórę wodą
 - ✓ zdejmij poplamione ubrania i koniecznie je wypierz przed ich ponownym założeniem
- XIX.** Mop parowy jest urządzeniem zasilanym przez prąd. W związku z tym zachowaj odpowiednie środki ostrożności, aby nie doszło do zwarcia i innych groźnych sytuacji.
- Nie kładź mopa w pozycji poziomej ani nie odwracaj go w powietrzu gdyż płyn może dostać się do silnika.
 - Podczas czyszczenia nie dopuszczaj do tego, by kabel dotykał szczotki.
 - Wyłączając urządzenie z gniazdka nigdy nie ciągnij za kabel, lecz za wtyczkę.
 - Miej zawsze na uwadze, by kabel nie dotykał niczego, co jest bardzo gorące i nie był pozaginany.
 - Nie zanurzaj tego urządzenia w żadnych cieczach, chroń przed deszczem i wilgocią. Nigdy nie dotykaj kabla mokrymi rękami.
 - Zwróć uwagę na wszystkie techniczne dane zanim włączysz urządzenie do prądu. Użyj mopa jedynie wtedy, gdy jego napięcie elektryczne zgadza się z napięciem w gniazdku.
 - Staraj się nie używać przedłużacza, a jeśli to konieczne to używaj takiego, który jest przystosowany do dużej mocy.
 - Zanim włączysz urządzenie do prądu, sprawdź czy kabel nie jest uszkodzony.
 - Jeśli będziesz chcieć wyczyścić urządzenie, sprawdź najpierw czy jest ono odłączone od prądu.
 - Urządzenie jest przystosowane tylko do użytku wewnętrznego.
 - Używaj tego mopa jedynie do czyszczenia powierzchni, które są wytrzymałe na wysokie temperatury, wilgotność i nacisk.
 - Mopa można użyć do odświeżenia dywanów i wycieraczek z krótkim włosiem.

XX. Stanowczo zabrania się:

- Czyszczenia:
 - ✓ ludzi, zwierząt, roślin a także ubrań, które jeszcze są noszone na ciele.
 - ✓ powierzchni, które są zabrudzone substancjami niebezpiecznymi dla zdrowia.
 - ✓ tekstyliów, skór, mebli, ścian, szyb okiennych, lakierowanego lub olejowanego drewna, parkietu, a także powierzchni z miękkiego oraz świeżącego tworzywa sztucznego, gdyż grozi to ich uszkodzeniem.
- Użytkowania mopa Dirt Devil:
 - ✓ w pobliżu zbiorników, których zawartości nie znasz lub substancji łatwopalnych
 - ✓ jako urządzenia grzewczego lub zwilżającego powietrze
 - ✓ jeśli jego elementy nie są jeszcze w pełni złożone



- ✓ w celu czyszczenia powierzchni, na których umieszcza się produkty żywnościowe
- ✓ gdy nie jest założony lub wypełniony pojemnik na wodę
- ✓ w pozycji poziomej lub nad głową
- ✓ bez czystej ściereczki
- ✓ na wolnym powietrzu
- Wypełniania pojemnika na wodę innymi substancjami niż zimna woda
- Wypełniania pojemnika na środek dezynfekujący innymi substancjami niż środek dezynfekujący, który możesz kupić w naszym sklepie. Używanie innej substancji jest ryzykowne.

Montaż

I.

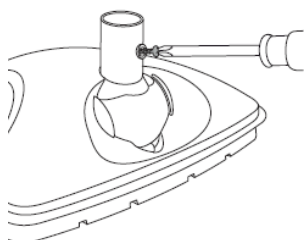

Rozpakuj wszystkie części urządzenia i sprawdź czy są w dobrym stanie technicznym.

Jeśli którakolwiek z części została uszkodzona skonsultuj się jak najszybciej z dostawcą.

Postaw szczotkę czyszczącą na twardej powierzchni i wykręć śrubę z adaptera.

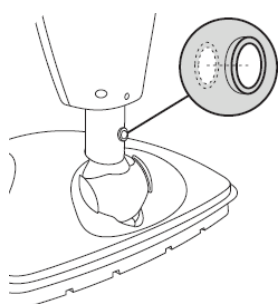

Wepchnij konsolę jak na ilustracji poniżej, do tego momentu, kiedy nie będzie się jej dało przesunąć już bardziej.

Wkręć ponownie usuniętą wcześniej śrubkę.

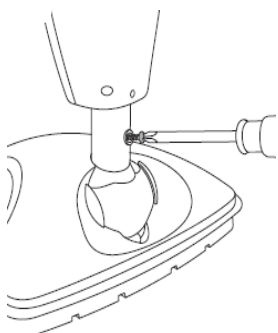

II.



Informacje o produkcie

Przytrzymaj urządzenie za górny uchwyt i wysuń pojemnik na wodę.

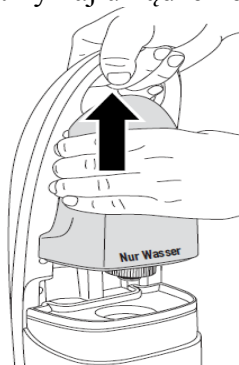

Wykręć śrubkę jak na ilustracji poniżej.

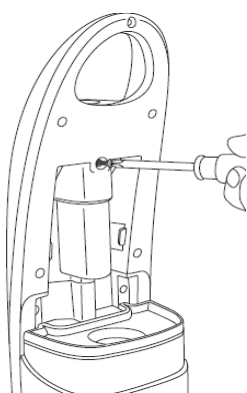

Wsuń kij do takiego momentu, kiedy napotkasz się na opór.

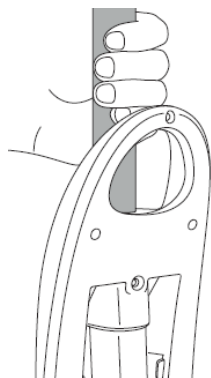

Wkręć ponownie wcześniej wykręconą śrubkę.

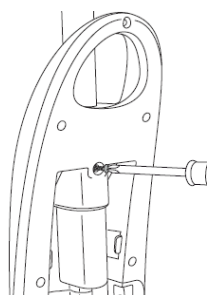



Założ ponownie pojemnik na wodę.

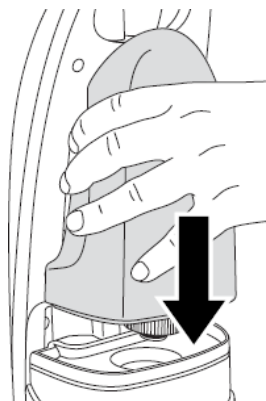

III.

Uwaga! Zanim wyciągniesz pojemnik na wodę upewnij się, czy urządzenie jest odłączone od prądu.

Wyłącz urządzenie. Następnie wyciągaj kij aż mop będzie stał stabilnie. Złap za górny uchwyt i wysuń powoli pojemnik na wodę.

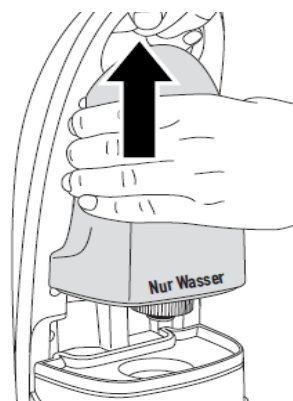

Odkręć zakrętkę pojemnika i napełnij go zimną wodą do pełna. (Wody nie powinno być jednak tak dużo, że po zakręceniu pojemnika wyleje się na zewnątrz.) Zakręć dokładnie zakrętkę i załóż ponownie pojemnik.

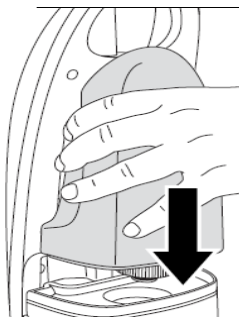
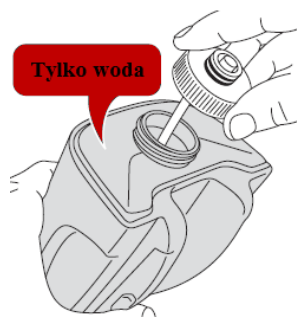

IV.

Ważne! Uzupełniaj pojemnik jedynie płynem, który możesz zakupić w naszym sklepie. Mop nie jest przystosowany do innych środków dezynfekujących. Płyn do dezynfekcji nie jest substancją obowiązkową.



Informacje o produkcie

Wyłącz urządzenie i ustaw go w stabilnej pozycji. Następnie wymontuj pojemnik i postępuj podobnie jak podczas uzupełniania pojemnika na wodę.

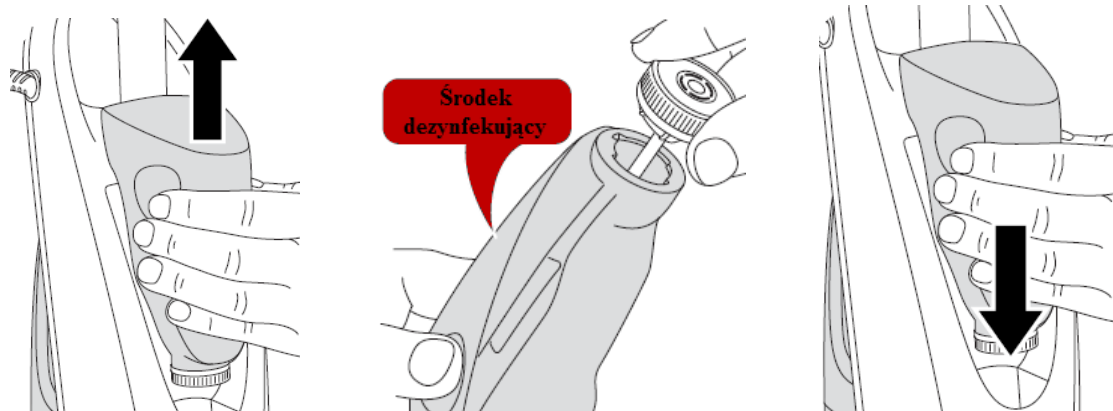

Użytkowanie

Ważne! Zanim użyjesz mopa na parę Dirt Devil upewnij się czy wszystkie jego części są w dobrym stanie technicznym, czy można nim czyścić daną powierzchnię i czy pojemnik z wodą jest wypelniony.

To urządzenie wyłącza się automatycznie podczas przegrzania, np. gdy pojemnik na wodę jest pusty. Jeśli dojdzie do takiej sytuacji wyłącz urządzenie i uzupełnij brakującą wodę.

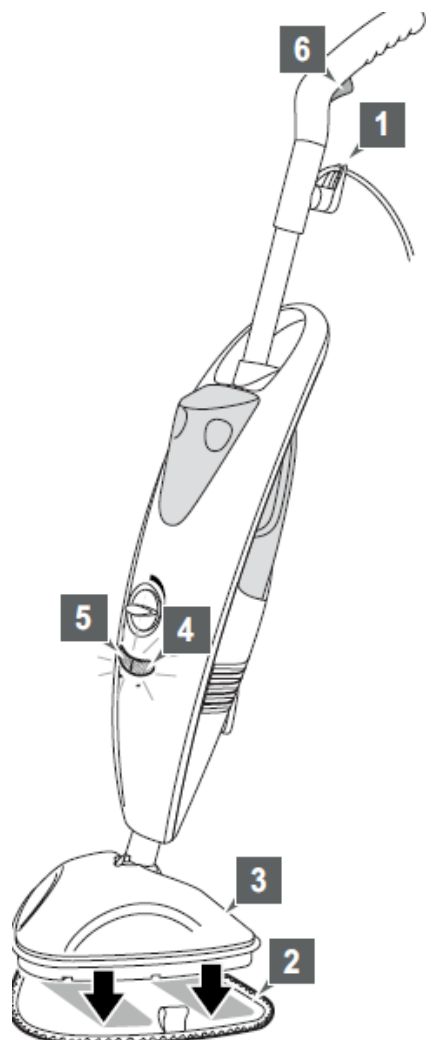

1. Sprawdź czy pojemnik na wodę jest pełny. Jeśli nie, uzupełnij go. Następnie rozwiń kabel i zahacz go o podpórkę.
2. Przygotuj czysty ręcznik z mikrowłóknem.
3. Przymocuj go do szczotki.
4. Podłącz urządzenie do prądu. Powinna zapalić się teraz lampka kontrolna i urządzenie zacznie się nagrzewać.
5. Czekaj ok. 35-45 sekund aż zapali się lampka, która wskaże gotowość urządzenia do pracy.
6. Naciśnij przycisk pod uchwytem tak długo jak będzie konieczne czyszczenie parą wodną.
7. Czyszcząc wykonuj powolne ruchy do przodu i do tyłu.



Ważne!

- Jeśli zniknie kontrolka wskazująca na gotowość czyszczenia parą, nie oznacza to, że nie możesz czyścić dalej. Przycisk pod uchwytem puść dopiero wtedy, gdy para wodna się skończy i poczekaj aż kontrolka znów zacznie świecić.
- Uważaj, by nie pośliznąć się na mokrych schodach lub posadzce. Im mniej pary wodnej użyjesz tym szybciej myta powierzchnia wyschnie.
- Nie pozostawiaj włączonego urządzenia w spoczynku. Powinno się nim cały czas poruszać. W przeciwnym razie możesz uszkodzić czyszczoną powierzchnię.

Stosowanie środka dezynfekującego

1. Jeśli chcesz użyć środka dezynfekującego musisz ustawić pokrętkiem jego intensywność.

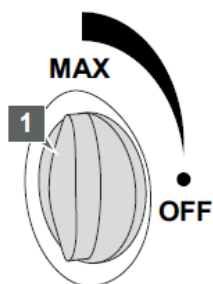

Podczas czyszczenia powinno się min. 3 razy przejechać po powierzchni, aby zostawić warstwę środka dezynfekującego.

Odświeżanie dywanów za pomocą mopa Dirt Devil

Ważne! Mop parowy Dirt Devil nie służy do czyszczenia mocno zabrudzonych dywanów, lecz jedynie do ich odświeżania. Zanim zaczniesz odświeżanie upewnij się, czy dywan jest do tego przystosowany.

1. Nałóż na szczotkę nakładkę, w przeciwnym razie nie uda się skuteczne odświeżanie.

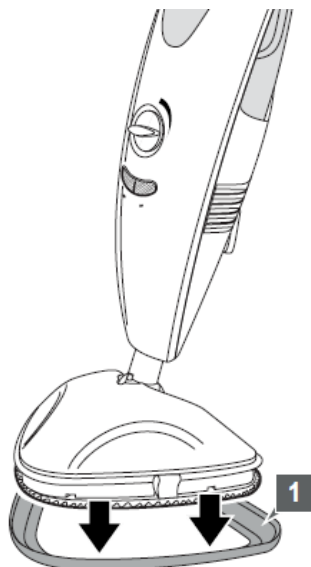



Mop w pozycji jałowego biegu

Kiedy chcesz, napęlnić którykolwiek z pojemników lub pozostawić urządzenie w stanie spoczynku musisz ustawić go pod kątem prostym jak na rysunku poniżej. Mop będzie wtedy mógł stać samodzielnie.

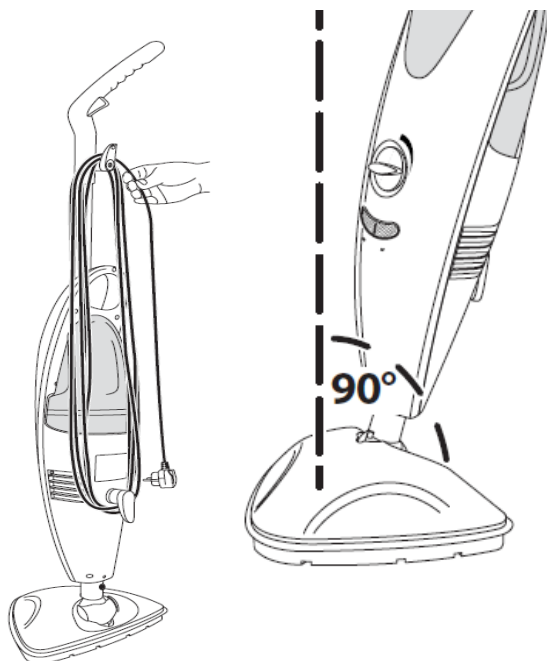

Ważne! Aby uniknąć ryzyka skaleczenia stosuj się do poniższych zasad:

1. Wyciągaj wtyczkę z gniazdka.
2. Wykorzystaj zapasy pary wodnej.
3. Pozostawiaj urządzenie na jałowym biegu.
4. Pozwól by mop zawsze studził się ok. 5 min.
5. Rozwijaj dokładnie kabel.
6. Ściągaj ręczniczki po ich zużyciu.
7. Wysusz ręczniki po ich zużyciu, a gdy to konieczne wypierz je.

Po użyciu mopa parowego Dirt Devil:

Nawijaj kabel tak jak jest to pokazane na ilustracji i ściągaj ściereczki, które następnie należy wysuszyć.





Odstaw urządzenie w bezpiecznej pozycji, z daleka od gorąca, wilgoci oraz dzieci.

Jeśli chcesz go przetransportować, opróżnij zarówno pojemnik na wodę jak i na środek dezynfekujący.



Informacje o produkcie

Jeśli chcesz wyczyścić ściereczki stosuj się do poniższych zasad:

-  Pierz w temp. 60 %
-  Nie wybielaj
-  Nie susz w suszarce
-  Nie prasuj
-  Nie czyść chemicznie

Pojemnik z filtrem na wodę:

Przed każdym użyciem mopa i uzupełnieniem pojemnika wodą sprawdzaj stan techniczny filtra. Jeśli jego kolor będzie się zmieniał i różnił znacząco od tego, jaki był na samym początku po zakupie urządzenia wymień go.

